

Приложение А
 Схема электрическая принципиальная контроллера "ТОПАЗ-103МК1"
 ДСМК.687244.078 Изм. 3

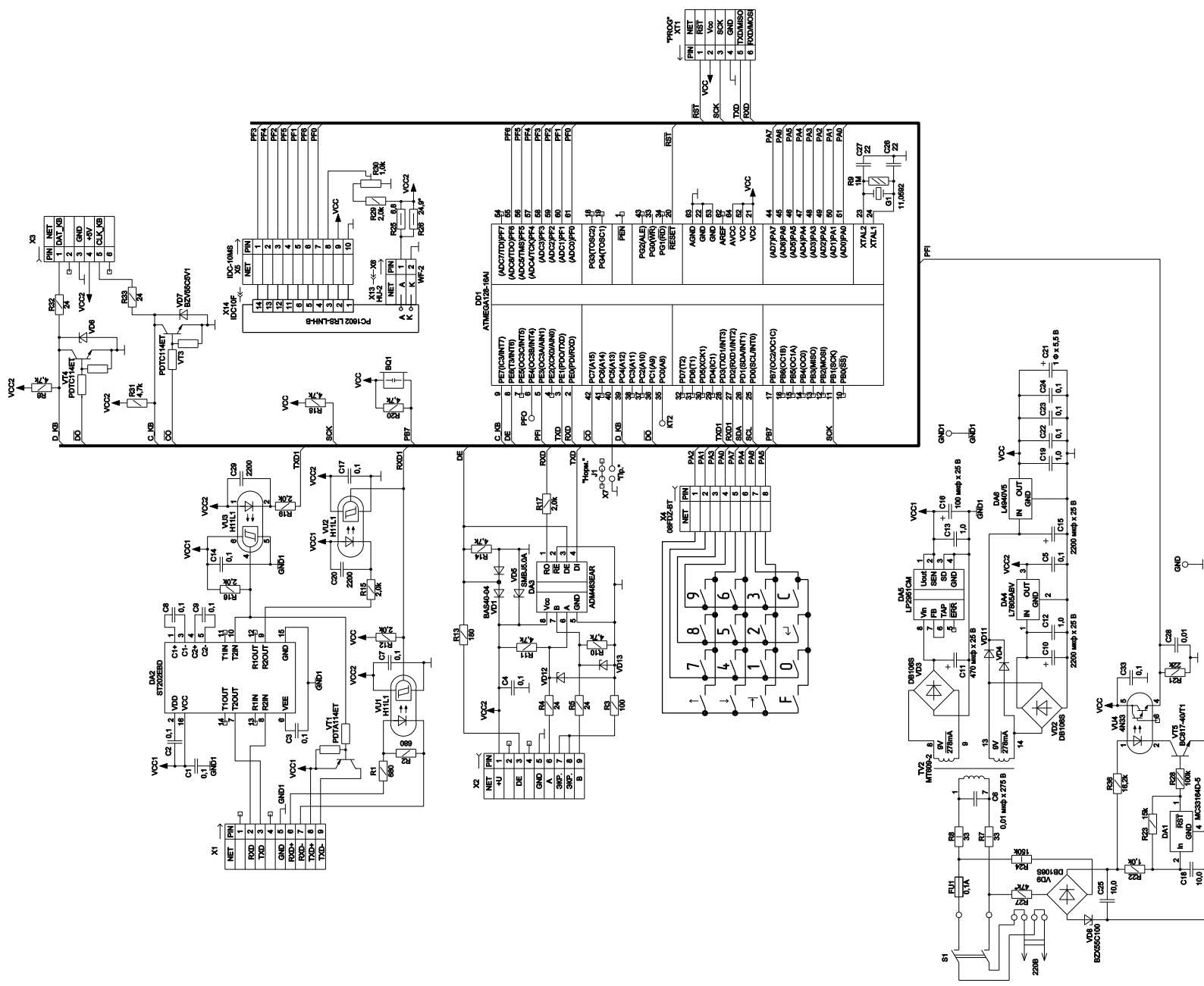

Приложение Б
Указания по работе в разделах основного меню контроллера "ТОПА3-103МК1 ADAST"

Таблица Б.1 – Указания по работе в разделе "Настройки оператора"

Пункт раздела	Код параметра для быстрого набора	Последовательность действий	Выход	Примечание
Включ. и парк. просмотр информации о количестве включения и корректных выключений ТРК	2	Просмотреть количество включений и парковок	F	
Версия ПО Просмотр версии программного обеспечения контроллера	1	Просмотреть номер версии программного обеспечения контроллера и количество его обновлений		
Преобр. интерф Вход в режим преобразования интерфейсов				Выход из режима осуществляется выключением питания
Программирован Вход в режим обновления программного обеспечения				Выход из режима осуществляется выключением питания
Просмотр цены Просмотр установленных цен	6	Выбрать рукав клавишами ↑ или ↓	F	Добавляется администратором
Литровый суммарник. Просмотр суммарного литрового счетчика	7	Выбрать рукав клавишами ↑ или ↓		Добавляется администратором
Сброс состояния Принудительно переводит выбранный рукав в состояние ожидания				Добавляется администратором. Выход из меню – автоматически
Техналив включение/отключение возможности проведения техналива	4	1. Выбрать рукав клавишами ↑ или ↓ . 2. Нажать C . 3. Выбрать нужное значение ("вкл.", "откл.") клавишами ↑ или ↓ . 4. Нажать ↵ .	F	Добавляется администратором.
Отладка				Включать при необходимости только по согласованию с предприятием-изготовителем

Таблица Б.2 – Указания по работе в разделе "Настройки администратора". Лист 1.





































Пункт раздела	Код быстрого набора	Последовательность действий	Выход	Примечание
Просмотр цены Просмотр установленных цен	10	Выбрать рукав клавишами  или 	F	
Кол-во рукавов на стороне Установка количества рукавов на стороне для отображения на дисплее контроллера	60	1. Выбрать номер строки дисплея клавишами  или  2. Нажать  . Набрать новое значение 1 до 4. 3. Нажать 		
Рукава-топливо Настройка отображения на дисплее задействованных рукавов	11	1. Выбрать позицию "строка-столбец" клавишами  или  2. Установить состояние позиции ("откл.", "вкл.") клавишей  3. Нажать  . Набрать подряд два числа от 1 до 99 каждое (номер рукава и марку топлива). 4. Нажать 		Марка топлива "00" соответствует дизельному топливу (символы "ДТ"); марка топлива "01" – сжиженному газу (символы "СГ")
Адреса сторон Настройка отображения на дисплее сторон колонок	12	1. Выбрать номер строки дисплея клавишами  или  2. Нажать  . Набрать адрес стороны от 1 до 16. 3. Нажать 		
Прямой пуск Настройка прямого пуска колонки	13	Выбрать нужное значение ("запрещен", "тип1", "тип2", "тип3") клавишами  или 		
Округление Способ округления денежной дозы	14	1. Нажать  . 2. Выбрать нужное значение ("с недоливом", "со сдачей", "математическое", "с переливом") клавишами  или  3. Нажать 		
Пароль доступа Просмотр/изменение кода доступа	15	1. Нажать  . 2. Набрать и <u>надежно запомнить</u> или <u>записать</u> новый пароль 3. Нажать 		Изготовитель по умолчанию устанавливает пароль доступа 123456
Индикац. аварии Включение/отключение индикации наличия аварийного отпуска	16	1. Нажать  . 2. Выбрать нужное значение ("вкл.", "откл.") клавишами  или  3. Нажать 		
Звук аварии Настройка порога срабатывания звуковой сигнализации аварии	18	1. Нажать  . 2. Набрать новое значение 0,00 до 99,99 литров. 3. Нажать 		Значение 0,00 соответствует отключению звуковой сигнализации
Звук Включение/отключение звуковых эффектов	17	1. Нажать  . 2. Выбрать нужное значение ("вкл.", "откл.") клавишами  или  3. Нажать 		
Сум. счетчики.	Литровый	19	Выбрать рукав клавишами  или 	
	Учет сумм.счет. ТРК	58	Выбрать нужное значение клавишами  или 	

Таблица Б.2. Лист 2.





































Пункт раздела		Код быстрого набора	Последовательность действий	Выход	Примечание	
Техналив включение/отключение возможности проведения техналива		53	1. Выбрать рукав клавишами  или  2. Нажать  3. Выбрать нужное значение ("вкл.", "откл.") клавишами  или  4. Нажать 			
Формат цены и стоимости ТРК Установка формата отображения цены и стоимости на табло ТРК		50	1. Нажать  2. Выбрать новое значение клавишами  или  3. Нажать 	F		
Формат объема ТРК Установка формата отображения количества отпущенного топлива			1. Нажать  2. Выбрать новое значение клавишами  или  3. Нажать 			
Тип RS-485 Выбор типа интерфейса		21	1. Нажать  2. Выбрать новое значение клавишами  или  3. Нажать 			
Скорость преобр Установка скорости обмена данными в режиме преобразования интерфейсов		22	1. Нажать  2. Выбрать новое значение клавишами  или  3. Нажать 			Только для классического RS-485. Выбрать значение в соответствии с протоколом обмена данными.
Контрастность Регулировка контрастности дисплея		33	1. Нажать  2. Выбрать новое значение клавишами  или  3. Нажать 			
Доступ операт. Настройка доступа оператору к пунктам меню	цены	23	1. Выбрать подпункт клавишами  или  2. Нажать  3. Выбрать новое значение клавишами  или  4. Нажать 			
	программир.					
	преобр.инт.					
	суммарн.					
	сброс техналив					
Денежн. единица Выбор символа денежной единицы для отображения на дисплее пульта		74	1. Нажать  2. Выбрать новое значение клавишами  или  3. Нажать 			

Таблица Б.2 . Лист 3.

Пункт раздела		Код быстрого набора	Последовательность действий	Выход	Примечание
Настр. ККМ Настройка параметров работы с ККМ	Скорость ККМ Настройка скорости обмена с ККМ	26	1. Нажать <input type="button" value="C"/> 2. Выбрать нужное значение (4800, 9600, 14400, 19200, 38400, 57600, 115200) клавишами <input type="button" value="↑"/> или <input type="button" value="↓"/> 3. Нажать <input type="button" value="↵"/>		Значение должно соответствовать аналогичному параметру ККМ
	Сброс состояния Принудительно переводит выбранный рукав в состояние ожидания	27			Выход из меню – автоматически
	Тайм-аут обмена Установка времени потери связи с ККМ или компьютером	28	1.Нажать <input type="button" value="C"/> . 2. Набрать новое значение от 0 до 60 секунд. 3. Нажать <input type="button" value="↵"/>		Значение 0 – отключение
	Тип ККМ Выбор типа ККМ	32	1.Нажать <input type="button" value="C"/> 2. Выбрать нужное значение (" все, кроме ЭКР ", " ЭКР ") клавишами <input type="button" value="↑"/> или <input type="button" value="↓"/> 3. Нажать <input type="button" value="↵"/>		
	Формат цены ККМ Установка формата цены, поступающей от ККМ	72	1. Нажать <input type="button" value="C"/> 2. Набрать новое значение на цифровой клавиатуре, перемещение по строке клавишей <input type="button" value="→"/> 3. Нажать <input type="button" value="↵"/>		Устанавливается в соответствии с протоколом обмена данными с ККМ
	Формат стоимости ККМ Установка формата стоимости, поступающей от ККМ	73	1. Нажать <input type="button" value="C"/> 2. Набрать новое значение на цифровой клавиатуре, перемещение по строке клавишей <input type="button" value="→"/> 3. Нажать <input type="button" value="↵"/>		Устанавливается в соответствии с протоколом обмена данными с ККМ
Минимал. доза Установка минимальной дозы топлива	29	1. Выбрать сторону клавишами <input type="button" value="↑"/> или <input type="button" value="↓"/> 2. Нажать <input type="button" value="C"/> . 3. Набрать новое значение от 0,00 до 2,55 литров. 4. Нажать <input type="button" value="↵"/>			
Доза до ПБ Включение/отключение режим отпуска "до полного бака"	30	1. Выбрать сторону клавишами <input type="button" value="↑"/> или <input type="button" value="↓"/> 2. Нажать <input type="button" value="C"/> 3. Выбрать нужное значение (" вкл. ", " откл. ") клавишами <input type="button" value="↑"/> или <input type="button" value="↓"/> 4. Нажать <input type="button" value="↵"/>	<input type="button" value="F"/>		
Индикация дозы в готовности	показ ден. дозы	61	1. Нажать <input type="button" value="C"/>		
	округл. ден. дозы до зад.	62	2. Выбрать новое значение клавишами <input type="button" value="↑"/> или <input type="button" value="↓"/> 3. Нажать <input type="button" value="↵"/>		

Таблица Б.2. Лист 4.

Пункт раздела	Код быстрого набора	Последовательность действий	Выход	Примечание
Тайм-аут разрешения налива	37	1. Нажать <input type="button" value="C"/> 2. Выбрать новое значение от 1 до 999 секунд. 3. Нажать <input type="button" value="↵"/>		Значение 999 – тайм-аут неограничен
Тайм-аут разрешения долива	36	1. Нажать <input type="button" value="C"/> 2. Выбрать новое значение от 0 до 999 секунд. 3. Нажать <input type="button" value="↵"/>		Значение 0 – долив запрещен
Скорость обмена с ТРК		1. Нажать <input type="button" value="C"/> 2. Выбрать новое значение от 0 до 9999999 бод. 3. Нажать <input type="button" value="↵"/>		Устанавливается значение в соответствии с используемым протоколом обмена данными
Задание на ТРК только целых доз	66	1. Нажать <input type="button" value="C"/> 2. Выбрать новое значение клавишами <input type="button" value="↑"/> или <input type="button" value="↓"/> 3. Нажать <input type="button" value="↵"/>		

Приложение В
Рекомендуемая схема электрическая подключения контроллера "ТОПАЗ-103МК1" к колонкам ADAST

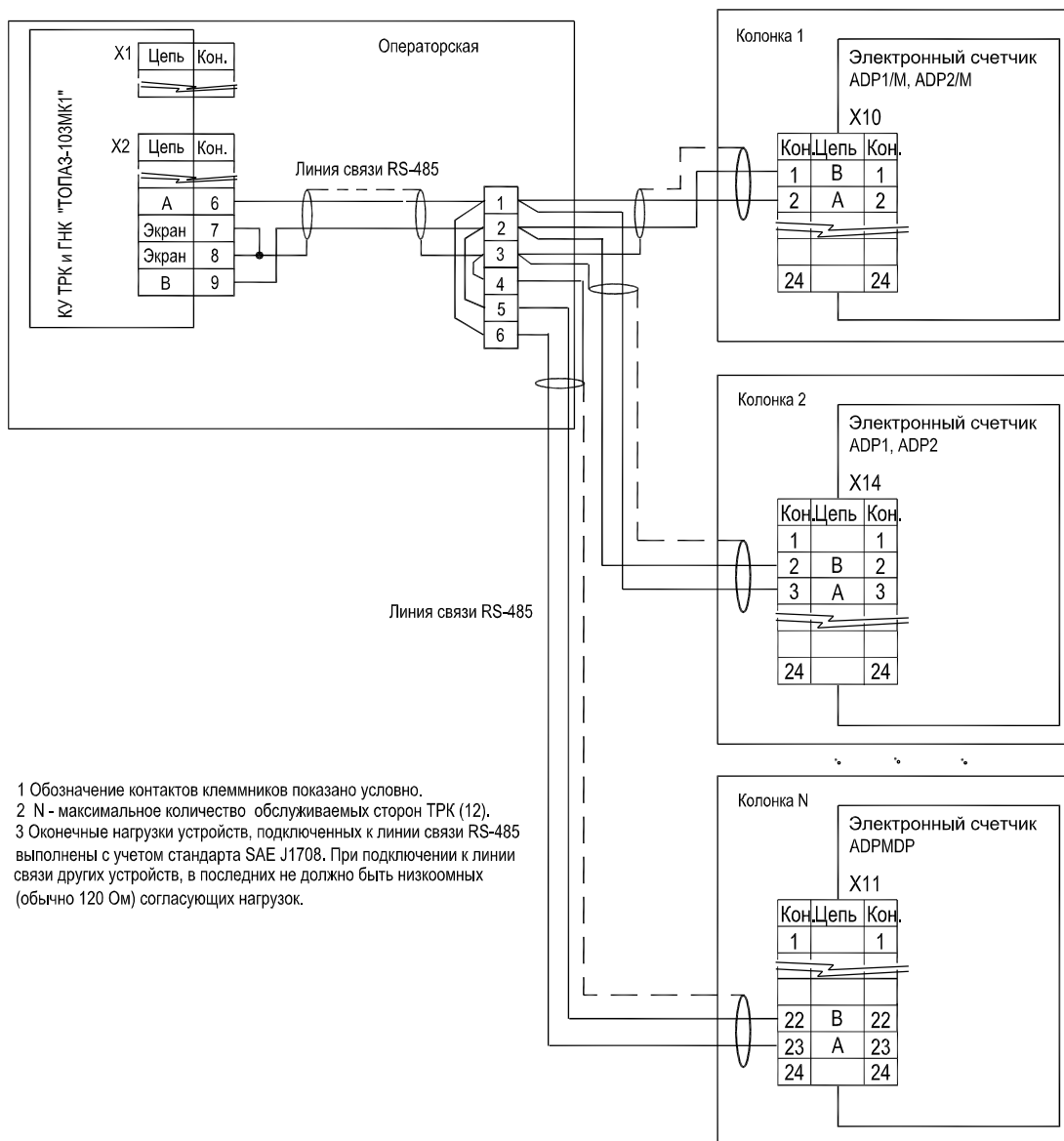

- 1 Обозначение контактов клеммников показано условно.
- 2 N - максимальное количество обслуживаемых сторон ТРК (12).
- 3 Оконечные нагрузки устройств, подключенных к линии связи RS-485 выполнены с учетом стандарта SAE J1708. При подключении к линии связи других устройств, в последних не должно быть низкоомных (обычно 120 Ом) согласующих нагрузок.