

Приложение А  
 Схема электрическая принципиальная контроллера "Толаз-103МК1"  
 ДСМК.687244.078 Изм.3

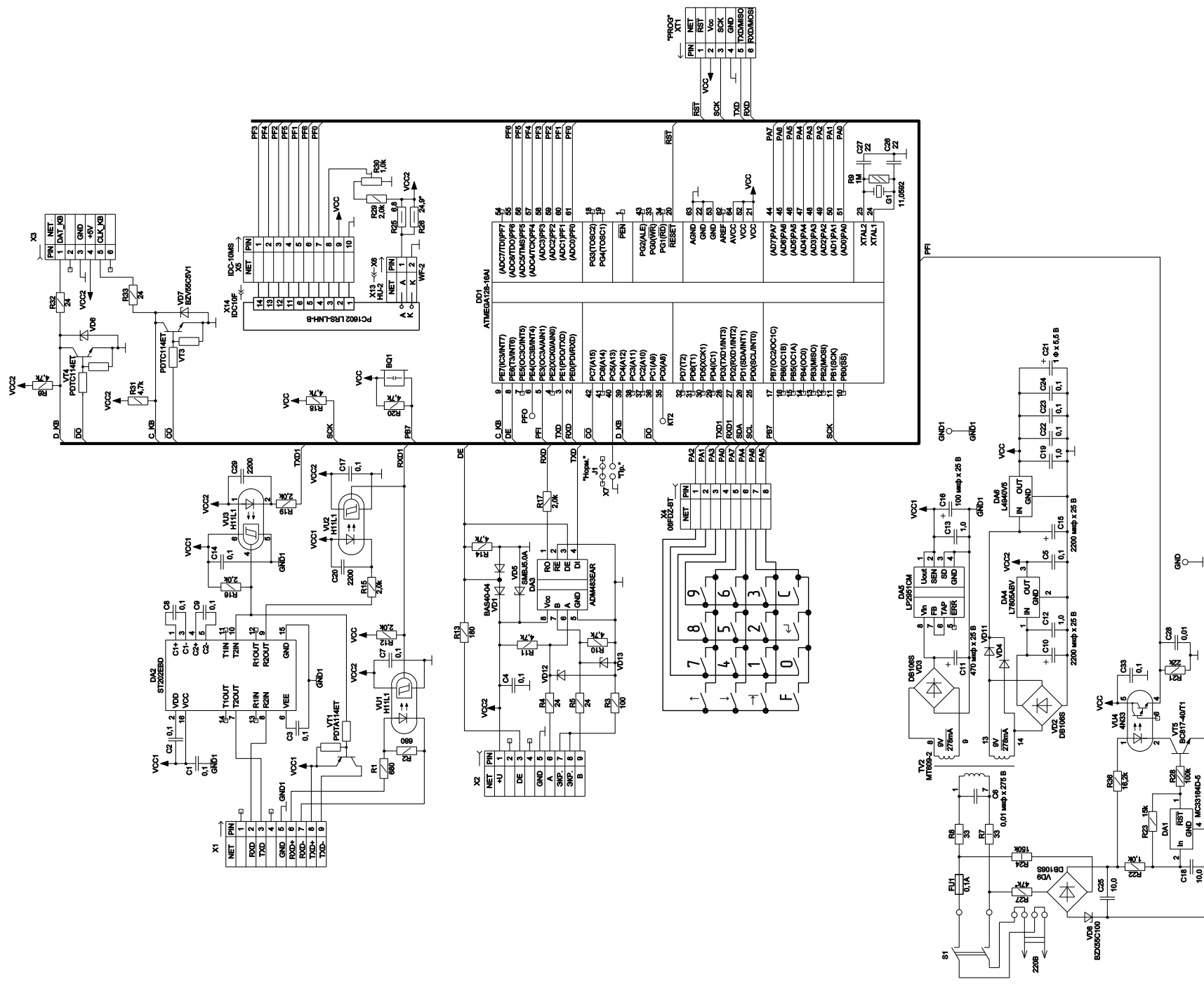

\* - подбирается при регулировке.  
 Резистор R26 24,9\* устанавливается по необходимости при регулировке.

Приложение Б  
Указания по работе в разделах основного меню контроллера "Топаз-103МК1 Dart"

Таблица Б.1 – Указания по работе в разделе "Настройки оператора"

Пункт раздела		Код быстрого набора	Последовательность действий	Выход	Примечание
<b>Вкл. и парков.</b> просмотр информации о количестве включения и корректных выключений ТРК		2	Просмотреть количество включений и парковок	F	
<b>Версия ПО</b> Просмотр версии программного обеспечения контроллера		1	Просмотреть номер версии программного обеспечения контроллера и количество его обновлений		
<b>Преобр. интерф</b> Вход в режим преобразования интерфейсов		3			Выход из режима осуществляется выключением питания
<b>Программирован</b> Вход в режим обновления программного обеспечения		4			Выход из режима осуществляется выключением питания
<b>Просмотр цен</b> Просмотр установленных цен		6	Выбрать рукав клавишами <input type="button" value="↑"/> или <input type="button" value="↓"/>	F	Добавляется администратором.
<b>Суммарный счетчик</b> Просмотр суммарного литрового счетчика		19	Выбрать рукав клавишами <input type="button" value="↑"/> или <input type="button" value="↓"/>		
<b>Сброс состояния</b> Принудительно переводит выбранный рукав в состояние ожидания		9			
<b>Техналив</b> включение/отключение возможности проведения техналива		53	1. Выбрать рукав клавишами <input type="button" value="↑"/> или <input type="button" value="↓"/> . 2. Нажать <input type="button" value="C"/> . 3. Выбрать нужное значение ("вкл.", "откл.") клавишами <input type="button" value="↑"/> или <input type="button" value="↓"/> . 4. Нажать <input type="button" value="↵"/> .	F	
<b>Сброс сменных итогов</b>		24			
<b>Отладка</b>	<b>Отлад. информ.</b>	91	1. Нажать <input type="button" value="C"/> . 2. Выбрать нужное значение ("вкл.", "откл.") клавишами <input type="button" value="↑"/> или <input type="button" value="↓"/> . 3. Нажать <input type="button" value="↵"/> .	F	Включать при необходимости только по согласованию с предприятием-изготовителем
	<b>Счетчик потерь связи с ТРК</b>	92	Выбрать сторону клавишами <input type="button" value="↑"/> или <input type="button" value="↓"/> . Для обнуления значения нажать <input type="button" value="C"/> .		

Таблица Б.2. Указания по работе в разделе "Настройки администратора". Лист 1







































Пункт раздела	Код быстрого набора	Последовательность действий	Выход	Примечание
<b>Просмотр цен</b> Просмотр установленных цен	10	Выбрать рукав клавишами  или 		
<b>Кол-во рукавов на стороне</b> Установка количества рукавов на стороне для отображения на дисплее контроллера	60	1. Выбрать номер строки дисплея клавишами  или  2. Нажать  . Набрать новое значение 1 до 5. 3. Нажать 		
<b>Рукава-топливо</b> Настройка отображения на дисплее задействованных рукавов	11	1. Выбрать позицию "строка-столбец" клавишами  или  2. Установить состояние позиции ("откл.", "вкл.") клавишей  3. Нажать  . Набрать подряд два числа от 1 до 99 каждое (номер рукава и марку топлива). 4. Нажать 		Марка топлива "00" соответствует дизельному топливу (символы "ДТ"); марка топлива "01" – сжиженному газу (символы "СГ")
<b>Адреса сторон</b> Настройка отображения на дисплее сторон колонок	12	1. Выбрать номер строки дисплея клавишами  или  2. Нажать  . Набрать адрес стороны от 1 до 16. 3. Нажать 		
<b>Прямой пуск</b> Настройка прямого пуска колонки	13	1. Нажать  2. Выбрать нужное значение ("запрещен", "тип 1", "тип 2", "тип 3") клавишами  или  3. Нажать 		
<b>Округление</b> Способ округления денежной дозы	14	1. Нажать  2. Выбрать нужное значение ("с недоливом", "со сдачей", "математическое", "с переливом") клавишами  или  3. Нажать 		
<b>Пароль администратора</b> Просмотр/изменение пароля доступа	15	1. Нажать  2. Набрать и <u>надежно запомнить</u> или <u>записать</u> новый пароль 3. Нажать 		Изготовитель по умолчанию устанавливает пароль доступа <b>123456</b>
<b>Индикац. аварии</b> Включение/отключение индикации наличия аварийного отпуска	16	1. Нажать  2. Выбрать нужное значение ("вкл.", "откл.") клавишами  или  3. Нажать 		
<b>Звук</b> Включение/отключение звуковых эффектов	17	1. Нажать  2. Выбрать нужное значение ("вкл.", "откл.") клавишами  или  3. Нажать 		
<b>Звук аварии</b> Настройка порога срабатывания звуковой сигнализации аварии	18	1. Нажать  2. Набрать новое значение <b>0,00</b> до <b>99,99</b> литров. 3. Нажать 		Значение <b>0,00</b> соответствует отключению звуковой сигнализации
<b>Суммарный счетчик</b> Просмотр суммарного литрового счетчика	19	Выбрать рукав клавишами  или 		

Таблица Б.2. Указания по работе в разделе "Настройки администратора". Лист 2

Пункт раздела		Код быстрого набора	Последовательность действий	Выход	Примечание	
<b>Техналив</b> Включение/отключение возможности проведения техналива		53	1. Выбрать рукав клавишами <input type="button" value="↑"/> или <input type="button" value="↓"/> .	<b>F</b>		
<b>Формат</b> Установка форматов цены и стоимости ККМ и ТРК	<b>Цена ТРК</b>	86	1. Нажать <input type="button" value="C"/>			
	<b>Стоимость ТРК</b>	87	2. Набрать новое значение на цифровой клавиатуре, перемещение по строке клавишей <input type="button" value="→"/>			
	<b>Цена ККМ</b>	72	3. Нажать <input type="button" value="↵"/>			
	<b>Стоимость ККМ</b>	73				
<b>Скорость преобр</b> Установка скорости обмена данными в режиме преобразования интерфейсов		22	1. Нажать <input type="button" value="C"/> 2. Выбрать новое значение ("автоматическая", "9600", "4800", "2400", "1200", "115200", "57600", "38400", "19200", "14400") клавишами <input type="button" value="↑"/> или <input type="button" value="↓"/> .			
<b>Контрастность</b> Регулировка контрастности дисплея		33	1. Нажать <input type="button" value="C"/> 2. Выбрать новое значение клавишами <input type="button" value="↑"/> или <input type="button" value="↓"/> .			
<b>Доступ операт.</b> Настройка доступа оператору к пунктам меню	<b>цены</b>	23	1. Выбрать подпункт клавишами <input type="button" value="↑"/> или <input type="button" value="↓"/> 2. Нажать <input type="button" value="C"/> 3. Выбрать новое значение клавишами <input type="button" value="↑"/> или <input type="button" value="↓"/> 4. Нажать <input type="button" value="↵"/>			
	<b>программир.</b>					
	<b>преобр.инт.</b>					
	<b>суммарн.</b>					
	<b>сброс</b>					
<b>техналив</b>						
<b>Денежн. единица</b> Выбор денежной единицы для отображения на дисплее контроллера		74	1. Нажать <input type="button" value="C"/> 2. Выбрать новое значение ("р", "г", "\$", "т") клавишами <input type="button" value="↑"/> или <input type="button" value="↓"/> 3. Нажать <input type="button" value="↵"/>			
<b>Настр. ККМ</b> Настройка параметров работы с ККМ	<b>Скорость ККМ</b> Настройка скорости обмена с ККМ	26	1. Нажать <input type="button" value="C"/> 2. Выбрать нужное значение (4800, 9600, 14400, 19200, 38400, 57600, 115200) клавишами <input type="button" value="↑"/> или <input type="button" value="↓"/> 3. Нажать <input type="button" value="↵"/>		Значение должно соответствовать аналогичному параметру ККМ	
	<b>Сброс состояния</b> Принудительно переводит выбранный рукав в состояние ожидания	27			Выход из меню – автоматически	
	<b>Тайм-аут обмена</b> Установка времени потери связи с ККМ или компьютером	28	1. Нажать <input type="button" value="C"/> 2. Набрать новое значение от 0 до 60 секунд. 3. Нажать <input type="button" value="↵"/>		Значение 0 – отключение	
	<b>Тип ККМ</b> Выбор типа ККМ	32	1. Нажать <input type="button" value="C"/> 2. Выбрать нужное значение ("все, кроме ЭКР", "ЭКР") клавишами <input type="button" value="↑"/> или <input type="button" value="↓"/> 3. Нажать <input type="button" value="↵"/>			

Таблица Б.2. Указания по работе в разделе "Настройки администратора". Лист 3

Пункт раздела		Код быстрого набора	Последовательность действий	Выход	Примечание
<b>Минимал. Доза</b> Установка минимальной дозы топлива		29	1. Выбрать сторону клавишами <input type="button" value="↑"/> или <input type="button" value="↓"/> 2. Нажать <input type="button" value="C"/> . 3. Набрать новое значение от <b>0,00</b> до <b>2,55</b> литров. 4. Нажать <input type="button" value="↵"/>	<input type="button" value="F"/>	
<b>Доза до ПБ</b> Включение/отключение режим отпуска "до полного бака"		30	1. Выбрать сторону клавишами <input type="button" value="↑"/> или <input type="button" value="↓"/> 2. Нажать <input type="button" value="C"/> 3. Выбрать нужное значение ("вкл.", "откл.") клавишами <input type="button" value="↑"/> или <input type="button" value="↓"/> 4. Нажать <input type="button" value="↵"/>		
<b>Индикация дозы в готовности</b>	<b>Стоимость в готовности</b>	61	1. Нажать <input type="button" value="C"/> 2. Выбрать новое значение ("всегда", "для ден. дозы") клавишами <input type="button" value="↑"/> или <input type="button" value="↓"/> 3. Нажать <input type="button" value="↵"/>		
	<b>Округл. ден. дозы до зад.</b>	62	1. Нажать <input type="button" value="C"/> 2. Выбрать новое значение ("да", "нет") клавишами <input type="button" value="↑"/> или <input type="button" value="↓"/> 3. Нажать <input type="button" value="↵"/>		
<b>Тайм-аут разрешения налива</b>		78	1. Нажать <input type="button" value="C"/> 2. Выбрать новое значение от <b>1</b> до <b>999</b> секунд. 3. Нажать <input type="button" value="↵"/>		Значение 999 – тайм-аут неограничен
<b>Тайм-аут разрешения долива</b>		77	1. Нажать <input type="button" value="C"/> 2. Выбрать новое значение от <b>0</b> до <b>999</b> секунд. 3. Нажать <input type="button" value="↵"/>		Значение 0 – долив запрещен
<b>Тип протокола</b> Выбор используемого протокола		54	1. Нажать <input type="button" value="C"/> 2. Выбрать новое значение (" <b>Standart dart</b> ", " <b>Full dart</b> ") клавишами <input type="button" value="↑"/> или <input type="button" value="↓"/> 3. Нажать <input type="button" value="↵"/>		Установить тип протокола обмена данными, используемый в колонке
<b>Действие при дозе 0</b>		67	1. Нажать <input type="button" value="C"/> 2. Нажать <input type="button" value="→"/> При значении " <b>сброс при 0,00л</b> " набрать на цифровой клавиатуре величину остатка дозы. 3. Нажать <input type="button" value="↵"/>		

Рекомендуемая схема подключения контроллера "Топаз-103МК1 DART"  
 к колонкам серии "Global Century".

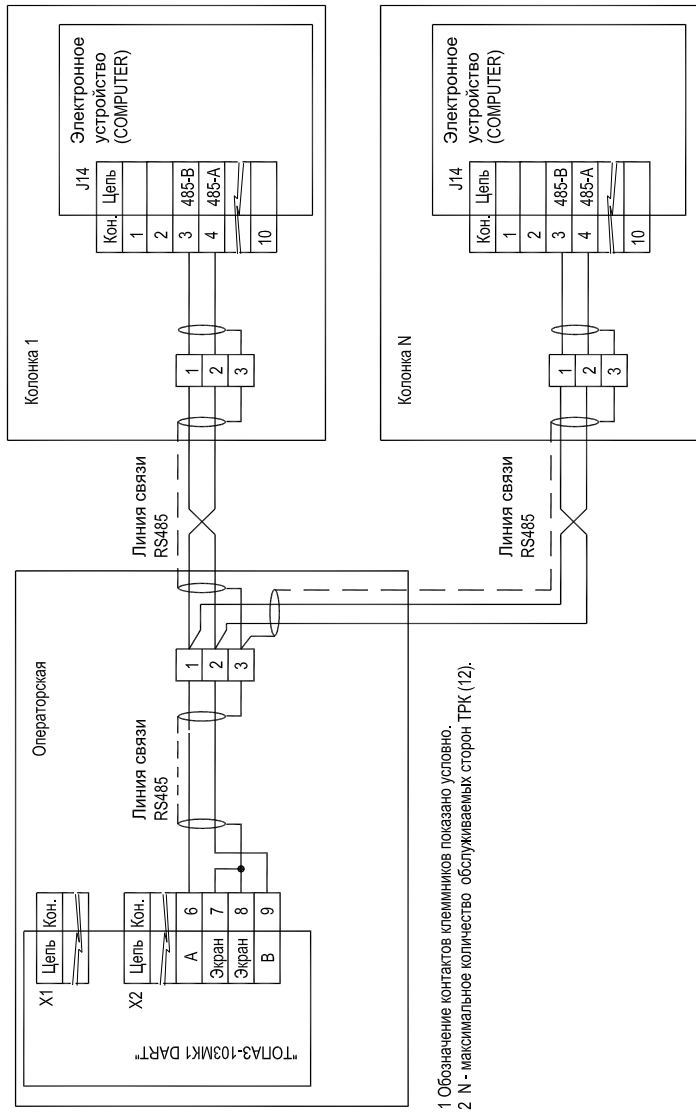

Рекомендуемая схема подключения контроллера "Топаз-103МК1 DART"  
 к колонкам серии "Global Star".

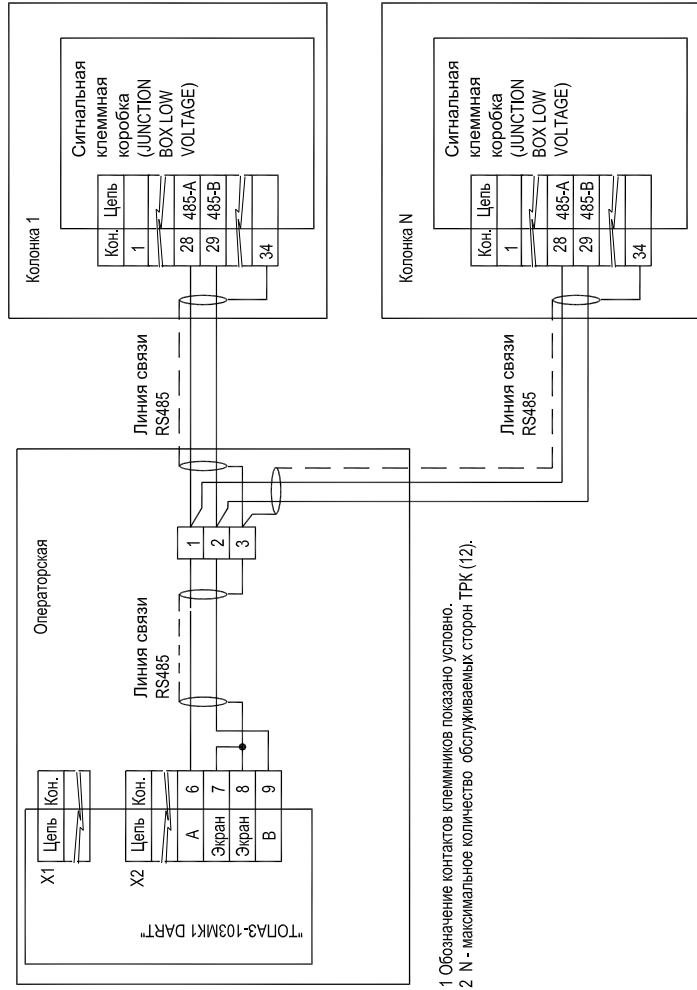

Приложение В. Лист 2  
 Рекомендуемая схема подключения контроллера "Топаз-103МК1 Dart"  
 к колонкам Мексан, Dresser Wayne серий X2000, X2003, SU86X

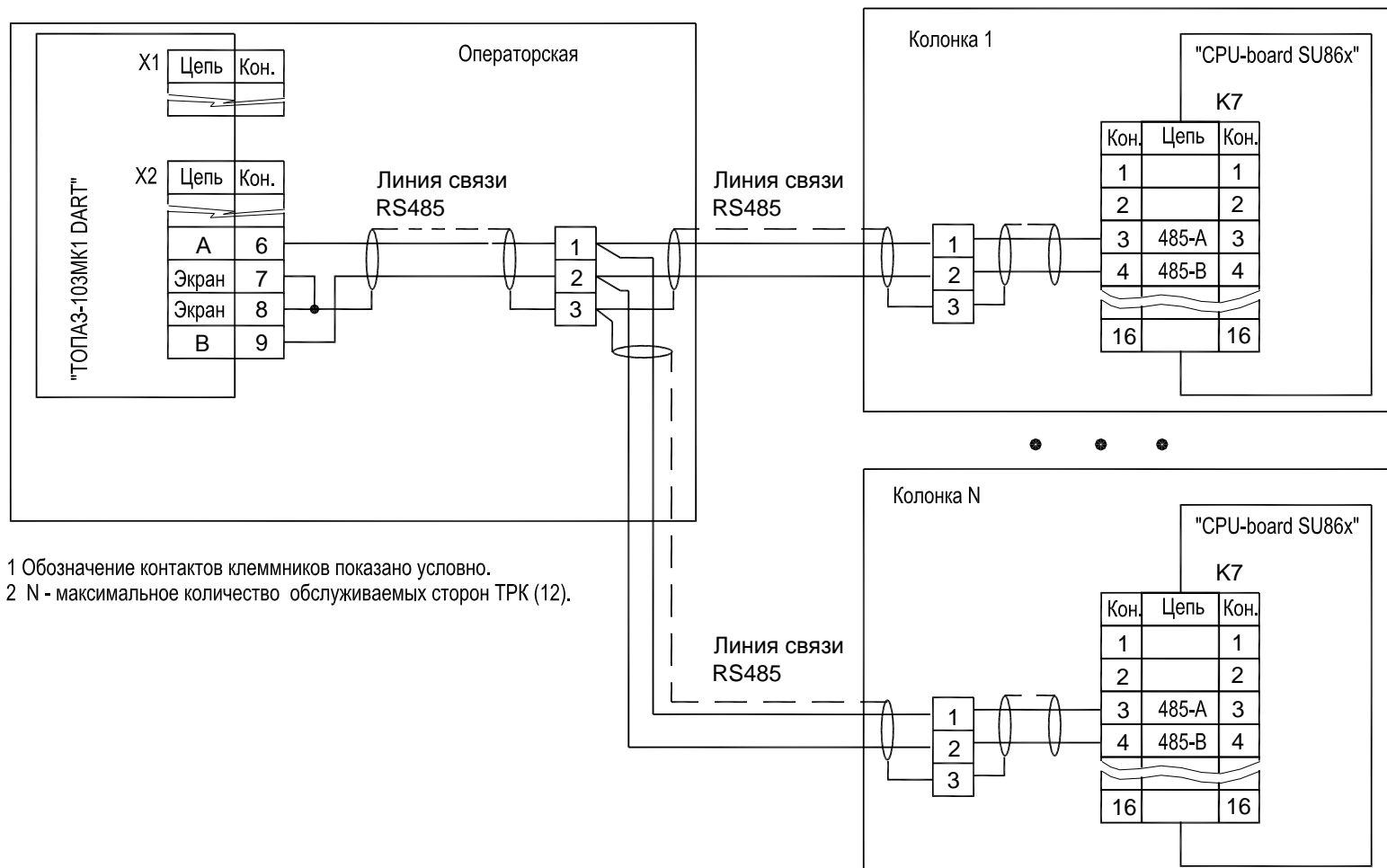

- 1 Обозначение контактов клеммников показано условно.
- 2 N - максимальное количество обслуживаемых сторон ТРК (12).